



■「フレミングJ」は、結露に強い樹脂アングルを採用。

■基本性能

断熱	次世代省エネルギー基準適合地域 IV・V地域 (熱貫流率4.65W/m ² ・K以下) ※建具の仕様による。空気層6mm以上の複層ガラス使用時。
水密	W-3
気密	A-4
遮音	住宅性能表示 音環境 透過損失(外壁開口部) 等級2 ※住宅型式性能認定による(ガラスの仕様により異なります)。
耐風圧	S-3

※一部窓種・サイズにより上記性能に該当しないものがあります。

■複層ガラス・樹脂アングル

防露性能、断熱、遮熱性能、省エネ性能に優れた複層ガラス障子を標準化。開口部周辺の温度差の発生を抑えた、より快適なお住まいを実現します。

■複層ガラス障子

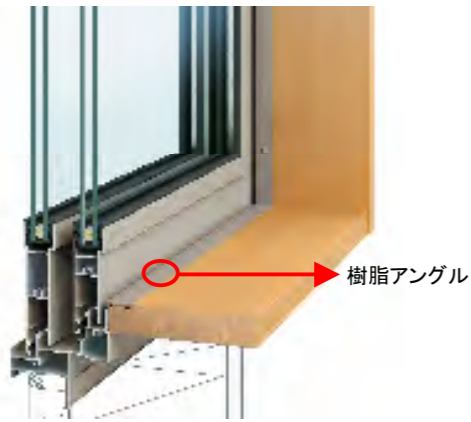

■アングル部表面温度解析

室内クロスや木額縁と直に接するアングル部を樹脂にすることにより、露点温度12℃を下回ることがなくなり結露発生を抑制します。

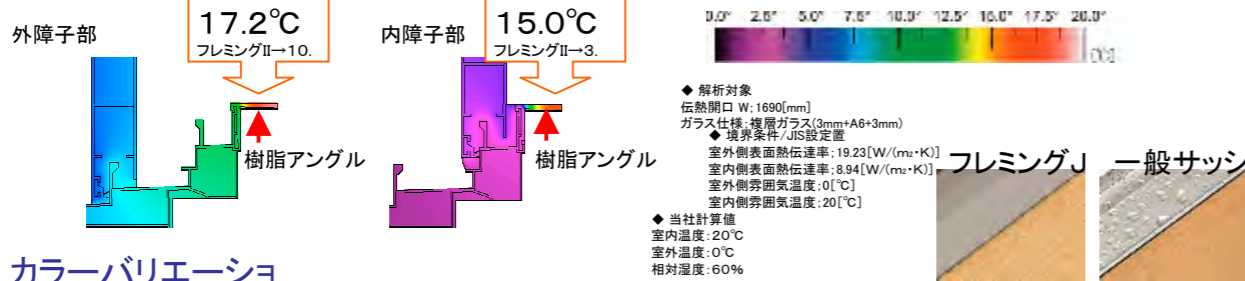

■カラーバリエーション

アルミ形材色

- B1
ブラウン
- B7
カームブラック
- H2
プラチナステン
- S1
ピュアシルバー
- YW
ホワイト

樹脂形材色

- B1
ブラウン
- B7
カームブラック
- H2
プラチナステン
- S1
ピュアシルバー
- EQ
ホワイト



※表示の商品写真は印刷物のため実際の色合いと異なることがあります。

(有)WOOD建設標準仕様





ヴェナー ト 小窓採光デザイン 片開き

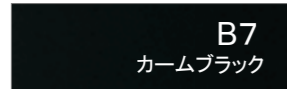
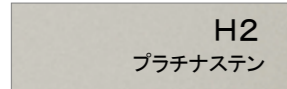
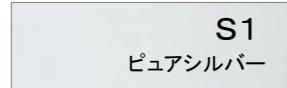
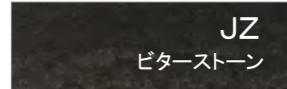
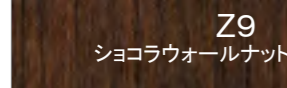
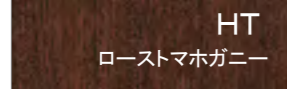
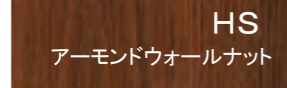
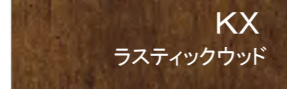
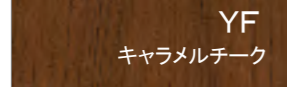
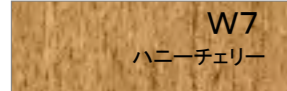

四角や丸の小窓を配した住宅外観に合せやすいデザインです。

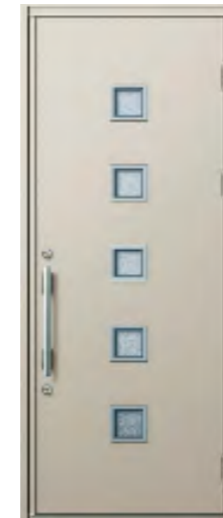
カラーバリエーション



K01  ※小窓縦線の色はシルバー色となります。 Bタイプ H2 W7 H2 YF H2 KX H2 HS H2 HT H2 Z9 H2 W6 Cタイプ S1 H2 B1 B7 H2: プラチナステン	K02  ※小窓縦線の色はシルバー色となります。 Bタイプ H2 W7 H2 YF H2 KX H2 HS H2 HT H2 Z9 H2 W6 Cタイプ S1 H2 B1 B7 H2: プラチナステン	K09  ※小窓縦線の色はシルバー色となります。 Bタイプ H2 W7 H2 YF H2 KX H2 HS H2 HT H2 Z9 H2 W6 Cタイプ S1 H2 B1 B7 JZ: ビターストーン	K10  ※Bタイプの場合 外部アクセントパネル色は全てH2色となります。 ※Cタイプの場合 外部アクセントパネル色はS1色の場合はK1色(ブラック艶あり)、H2色の場合はW7色(ハニーチェリー)その他はH2色となります。 Bタイプ H2 W7 H2 YF H2 KX H2 HS H2 HT H2 Z9 H2 W6 Cタイプ S1 H2 B1 B7 YF: キャラメルチーク	K11  ※Bタイプの場合 外部アクセントパネル色はKX・W6・JZ色の場合はK1色(ブラック艶あり)、その他はH2色となります。 ※Cタイプの場合 外部アクセントパネル色はS1色の場合はK1色(ブラック艶あり)、その他はH2色となります。 Bタイプ H2 W7 H2 YF H2 KX H2 HS H2 HT H2 Z9 H2 W6 Cタイプ S1 H2 B1 B7 JZ: ビターストーン	K12  ※Bタイプの場合 外部アクセントパネル色はKX・W6・JZ色の場合はK1色(ブラック艶あり)、その他はH2色となります。 ※Cタイプの場合 外部アクセントパネル色はS1色の場合はK1色(ブラック艶あり)、その他はH2色となります。 Bタイプ H2 W7 H2 YF H2 KX H2 HS H2 HT H2 Z9 H2 W6 Cタイプ S1 H2 B1 B7 S1: ピュアシルバー
K13  ※Bタイプ・Cタイプ 外部アクセントパネル色、縦線色は全てH2色となります。 Bタイプ H2 W7 H2 YF H2 KX H2 HS H2 HT H2 Z9 H2 W6 Cタイプ S1 H2 B1 B7 Z9: ショコラウォールナット	K14  ※Bタイプ・Cタイプ 外部アクセントパネル色、縦線色は全てH2色となります。 Bタイプ H2 W7 H2 YF H2 KX H2 HS H2 HT H2 Z9 H2 W6 Cタイプ S1 H2 B1 B7 W7: ハニーチェリー	K15  ※Bタイプ・Cタイプ 外部アクセントパネル色、縦線色は全てH2色となります。 Bタイプ H2 W7 H2 YF H2 KX H2 HS H2 HT H2 Z9 H2 W6 Cタイプ S1 H2 B1 B7 H2: プラチナステン	Aタイプ W7 YF KX HT Z9 W6 Bタイプ K2 JZ K2 G8 H2 ME H2 MR Cタイプ S1 H2 B1 B7	Bタイプ H2 W7 H2 YF H2 KX H2 HS H2 HT H2 Z9 H2 W6 Cタイプ S1 H2 B1 B7	Bタイプ H2 W7 H2 YF H2 KX H2 HS H2 HT H2 Z9 H2 W6 Cタイプ S1 H2 B1 B7

◆◆ ハンドル ◆◆

丸型ストレートハンドル			角型ストレートハンドル			ロートアイアン調ハンドル	クラシックハンドル		レバーハンドル	アーバンエッジ	
<シルバー>	<ブラック>	<ゴールド>	<シルバー>	<ブラック>	<ゴールド>	<ブラック>	<ゴールド>	<ブラック>	<シルバー>	<ツートーン>	<シルバー>
(外観)	(内観)	(外観)	(外観)	(内観)	(外観)	(内観)	(外観)	(内観)	(外観)	(内観)	(外観)

◆◆ シリンダー ◆◆

ディンプルキー (PSシリンダー)
優れた耐ピッキング性能を持つ構造



ウェーブキー (WXシリンダー)
ピッキングの原理が使えないサイドバー方式



◆◆ ドアガード ◆◆

さらに安心をプラスするロック機構



ドアを閉じた状態でアーム部分を受け側へスライドすることでアームが「かんぬき」となり、ドアをロックすることができます。

快適さをプラスする通風機構



ドアガード使用時の全閉状態でフックを押し込むことで、ドアを少しだけ開けた状態で固定することができます。生活シーンにあわせ玄関の通風・換気が可能です。

※商品の色は、印刷の特性上、実物と多少異なる場合がありますのでご了承ください。



EA1714K MFマーチホワイトB



EA1715K MFフォームグレー



EA1716K MFフォームブラック

KMEW 暮らしをまもる 住まいを魅せる
ケイミュー株式会社

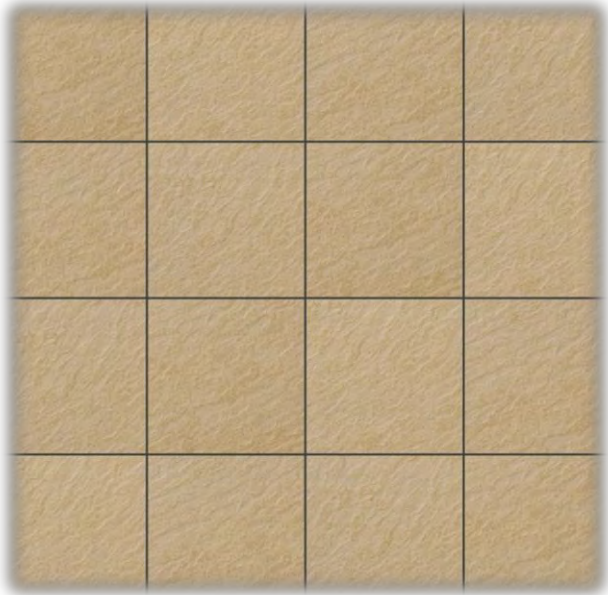

LIXIL
Link to Good Living

～INAX～ 玄関タイル床 300角 (有)WOOD建設 標準仕様

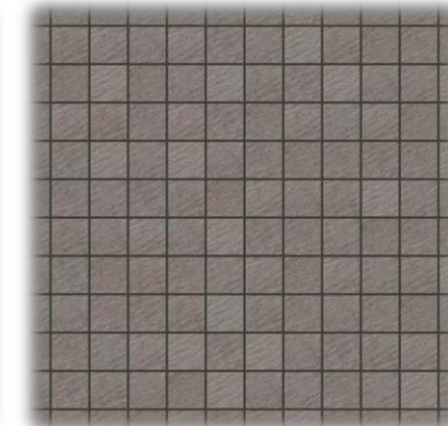
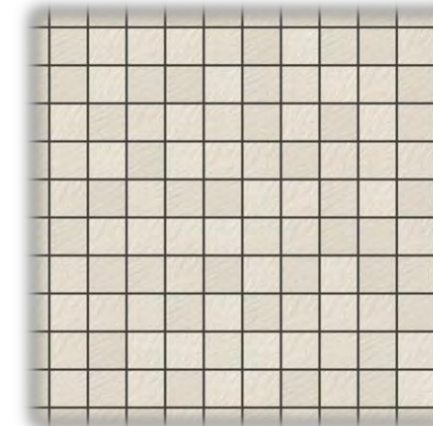
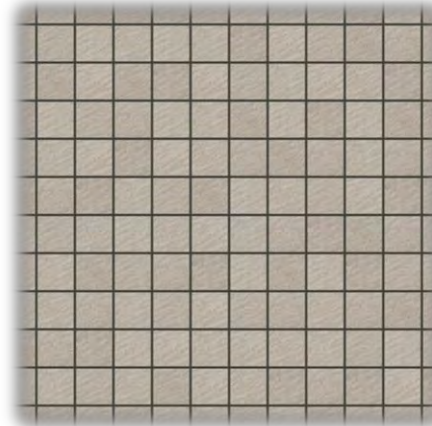
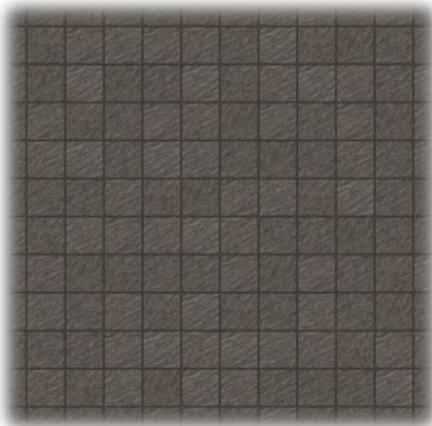
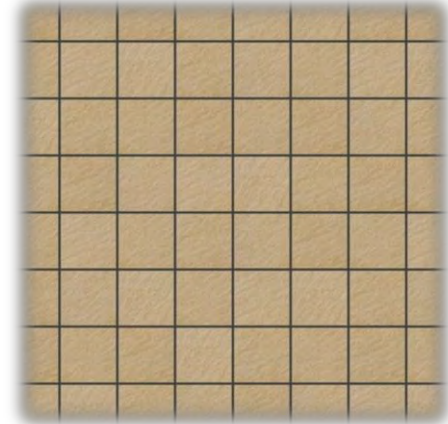
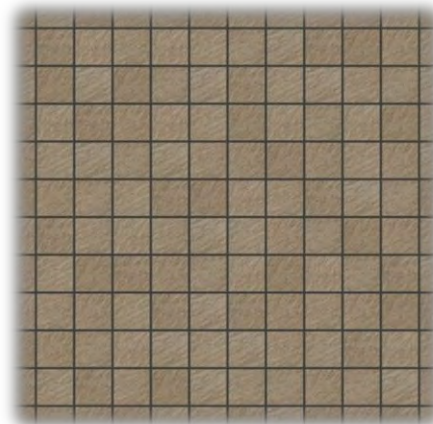
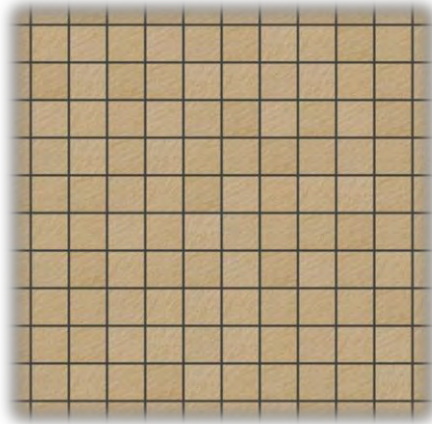
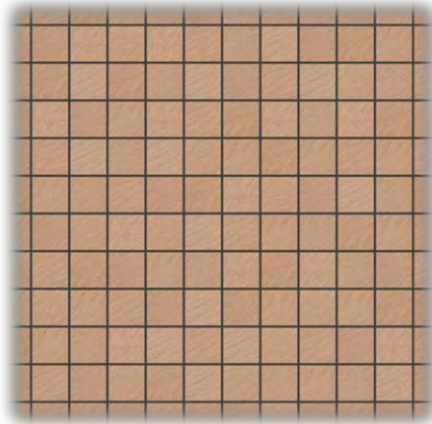

■ クローゼット ■ house kit ATELIA [アトリア]



フラットタイプ

— Color Variation —

スタンダードフォルム



ダークマルーン (DM) プレーンウォールナット (PT) クリアチーク (CT) カインドチェリー (KC) ライトチェリー (Y) ビュアメープル (P) ホワイトキングウッド (WG)

スタイリッシュフォルム



ダークマルーン色横木目 (YDM) カインドチェリー色横木目 (YKC) ライトチェリー色横木目 (YY) ビュアメープル色横木目 (YP) ホワイトキングウッド色横木目 (YWG)

■ 取手 ■



ヘアラインシルバー

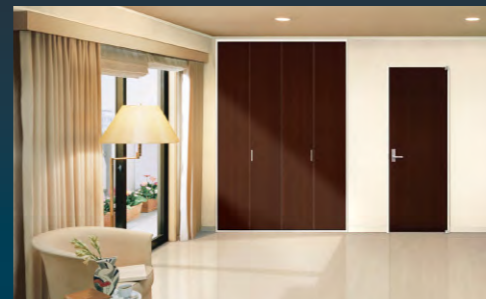
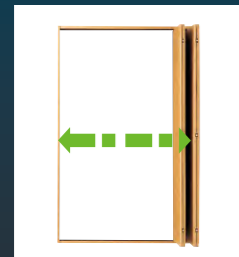
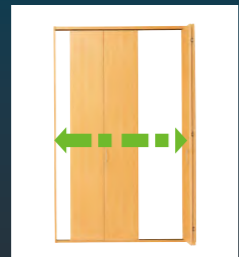

IMAGE PHOTO

◆ピボットフルオープン兼用タイプで扉が自由に移動 (扉が枠に固定されていないので、自由に場所で折りたたむことができます。)



●扉を右端にも左端にも寄せて全開できます。隅にある収納品も簡単に取り出せます。



●引戸のように扉を開いたままでも移動ができ、必要な部分だけを開閉し収納品を取り出せます。

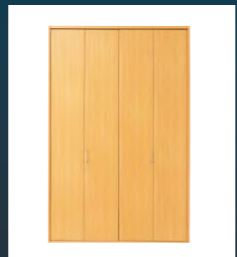

●機能性の高い収納としてご利用いただけます。



●扉を両サイドに開くときは、両サイドのピボットが固定されるので、開閉がスムーズに行えます。

◆三方枠仕様(三方枠+薄型直付けレール)

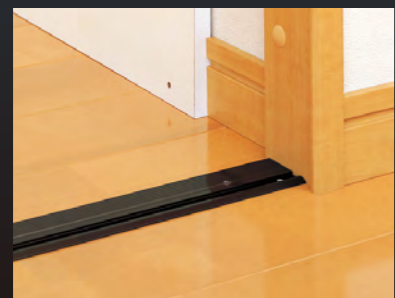

レールをフロアの上に取り付ける薄型直付けレール。レールの溝が浅く、掃除も簡単にできます。

◆三方枠下レール無し仕様

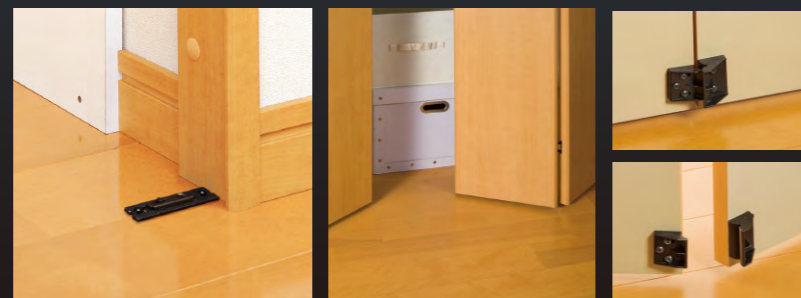

下枠や下レールがないのでキャスター付きの収納ボックスなどもスムーズに出し入れでき掃除もラクラク。 振れ止め金具が扉を固定します。

■ 収納扉 ■ house kit ATELIA [アトリア]

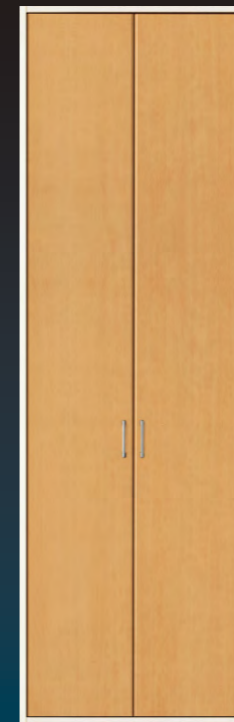

フラットタイプ

— Color Variation —

スタンダードフォルム



ダークマルーン (DM) プレーンウォールナット (PT) クリアチーク (CT) カインドチェリー (KC) ライトチェリー (Y) ビュアメープル (P) ホワイトキングウッド (WG)

スタイリッシュフォルム



ダークマルーン色横木目 (YDM) カインドチェリー色横木目 (YKC) ライトチェリー色横木目 (YY) ビュアメープル色横木目 (YP) ホワイトキングウッド色横木目 (YWG)

■ 取手 ■



ヘアラインシルバー



IMAGE PHOTO

■ 四方枠仕様

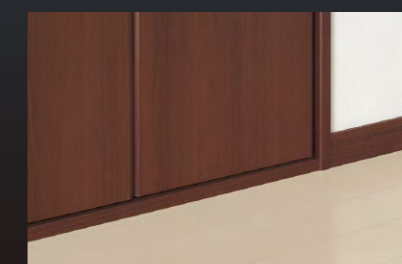
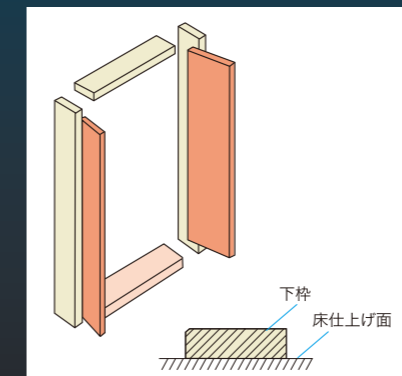

四方枠仕様は下枠が付きます。

■ 三方枠仕様

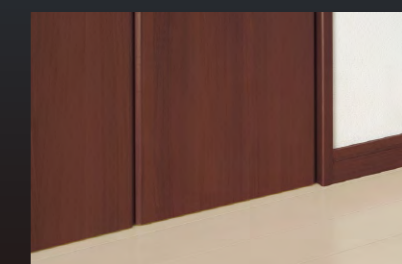
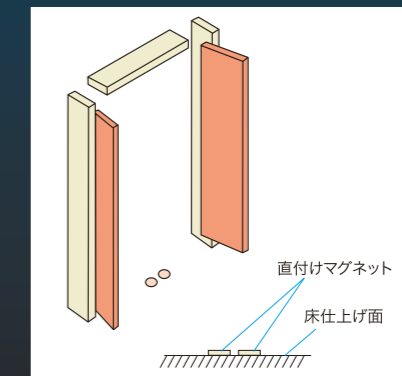

三方枠仕様は下枠が無く、直付けマグネットをフロアの上に取り付けます。扉を閉めるとマグネットにより金具が起きあがり、扉を固定します。

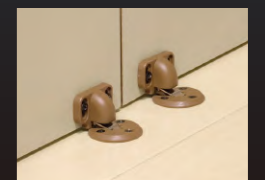

シティ開発 つくし野1丁目

house kit アトリア ATELIA

Standard Form



株式会社 **ノダ**

本社
〒111-8533 東京都台東区浅草橋5-13-6(三朋ビル)
☎0120-51-4066 お客様相談室
<http://www.noda-co.jp/>

ノダの最新情報やお役立ち情報をご提供します。

床材

抗菌	ワックス不要	耐汚れ	耐車イス	耐擦りキズ	耐電カカーペット クラックレス	床暖房対応
----	--------	-----	------	-------	--------------------	-------



フロア ネクシオ NEXY15PW
※1F LDK・Pントリー

抗菌	ワックス不要	耐汚れ	耐車イス	耐凹みキズ	耐擦りキズ	耐電カカーペット クラックレス
----	--------	-----	------	-------	-------	--------------------



フロア ネクシオ NEXY15PW
※2F 洋室



リアラG RGIW
※1F ホール・洗面・トイレ



階段材



NNブロックかば 階段踏板

造作材



造作材 DM色

玄関収納

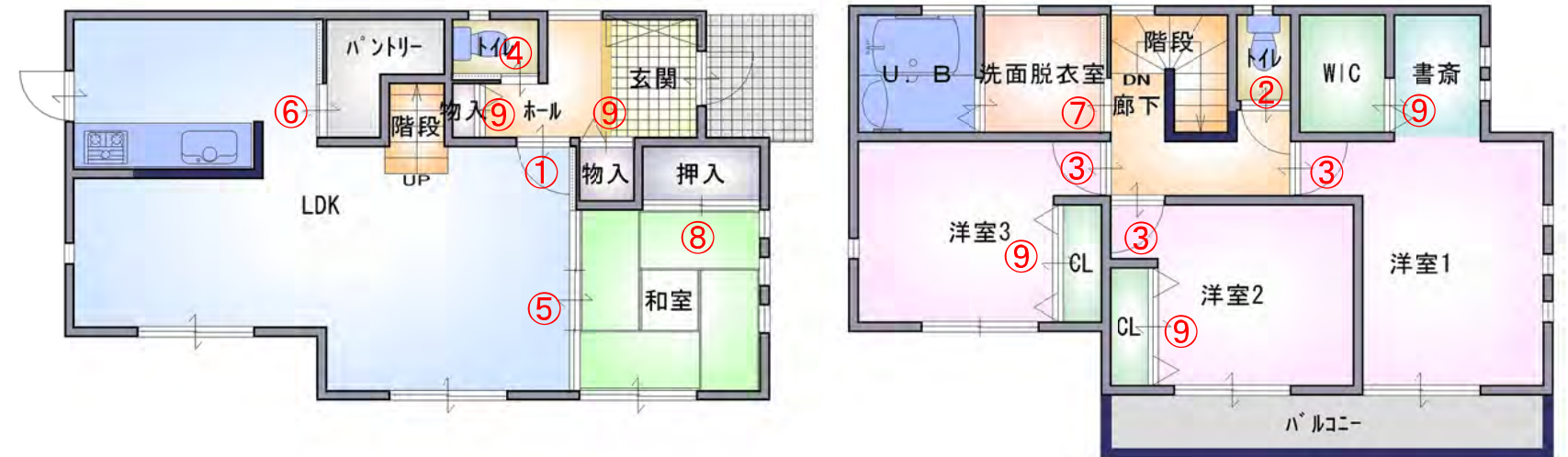

design



※印刷物と実物では色調が異なる場合があります。



N E X I O H A R D

ネクシオハード

IMAGE PHOTO

「ネクシオハード」は基材にエコ素材のMDFを使用。エコと耐久性を両立した次世代フロアです。

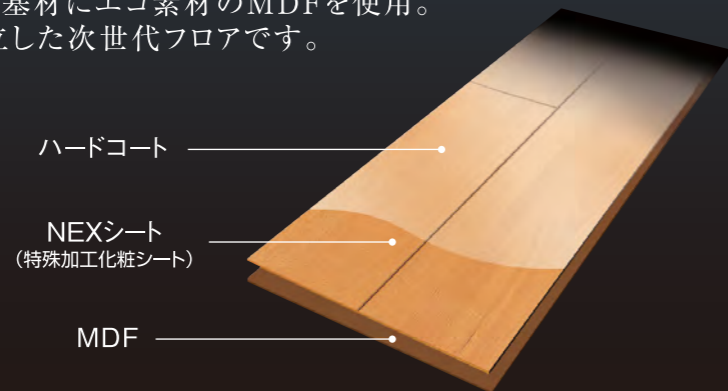

ネクシオハード

- 抗 菌
- ワックス不要
- 耐 汚 れ
- 耐 車 イ ス
- 耐凹みキズ
- 耐 擦 り キズ
- 耐電気カーペットクランクレス



ウォールナット柄：ブラック



ウォールナット柄：ブレンウォールナット色

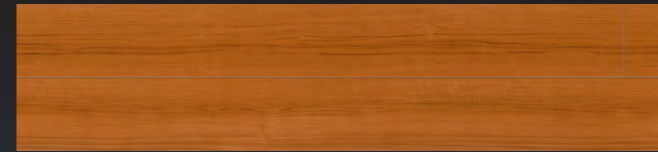

チーク柄：クリアチーク色

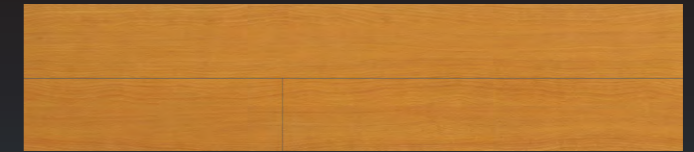

パーチ柄：カインドチェリー色

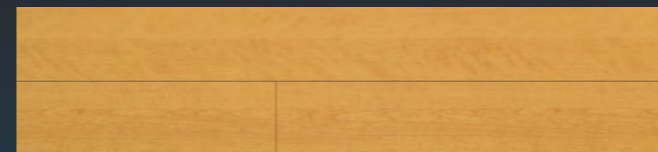

チェリー柄：ライトチェリー色

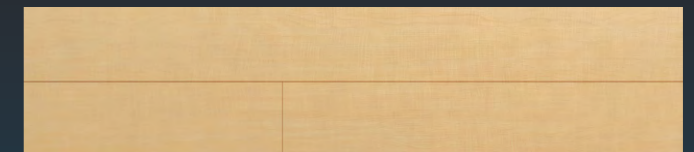

メープル柄：ピュアメープル色

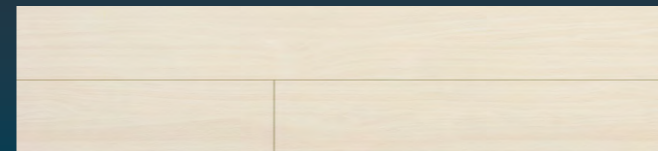

ウォールナット柄：ピュアホワイト

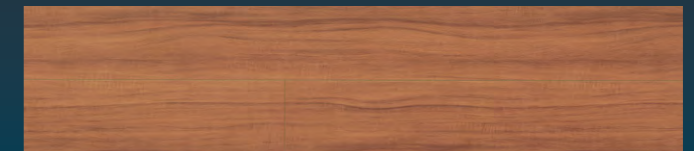

コア柄



ヨーロピアンウォールナット柄



メープル板目柄

特長

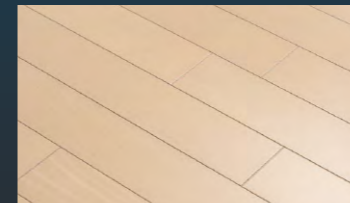

ワックスがけが不要なフロア。汚れやキズがつきにくく、日頃のお手入れもカンタン。また、表面に安全性の高い抗菌処理を施し、各種細菌の繁殖を抑制します。床を清潔に保ち、お子様やお年寄りのいるご家庭でも安心です。

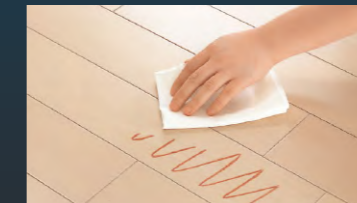

トップコートに強靭な塗料を施しているため、水や汚れが染み込みにくい床材です。食べこぼしなども拭きとれます。
※水やコーヒー、醤油、薬品などをこぼした場合はすぐに拭き取ってください。



食器などを落としても、へこみキズがつきにくくなっています。キャスター付きのイスや家具を使用しても基材がへこみにくく、耐久性にも優れています。
※耐凹みキズ対応フロアであっても、キャスターの縁の押し当りによる使用や、材質・形状によってキズや汚れがつく場合がありますのでご注意ください。(キズが全くつかないというわけではございません。弊社一般フロアと比較してキズがつきにくい床材です。)
※事務所等のキャスター使用頻度の高い場所では、カーペットなどを敷いて保護してください。
※球状、および金属製キャスターの使用は避けてください。



車イスを使用してもキズがつきにくい床材です。
※屋外からご使用になった車イスを乗り入れた際、付着した土砂のため床表面にキズが付くことがあります。付着した土砂はよく取り除いてください。



擦りキズがつきにくくなっています。
※使い方や足先の材質・形状によってはキズがつく場合がありますのでご注意ください。(キズがまったくつかないというわけではございません。弊社一般フロアと比較してキズがつきにくい床材です。)



電気カーペットもご使用いただけます。
※電気カーペットの長時間のご使用や使用条件によりシワやすき間が発生するおそれがありますので床材との間に断熱性のあるシートやカーペットを敷いて保護してください。

アメージュZ アメージュZ便器

お掃除ラクラクで、エコロジーな超節水タイプ。
便座が選べる組み合わせ便器です。

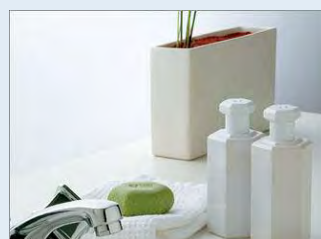

写真はカタログによるイメージです。見取り内容とは異なりますので、ご注意ください。

HYPER KILAMIC

2年保証

機能一覧

快適機能				
暖房便座				
スローダウン便座				
清潔機能				
まる洗い洗浄				
本体ワンタッチ着脱				
便フタワンタッチ着脱				
ハイパーキラミック(ISO抗菌準拠)				
抗菌樹脂(ISO抗菌準拠)				
省エネ機能				
超節水ECO5(大5L、小3.8L)				

カラーバリエーション



まる洗い洗浄

勢いのよい水流で、グルッと強力に洗い流します。



写真は洗浄イメージです。

暖房便座



スローダウン機構付暖房便座(大型)
CF-18ALJ/BU8

ゆっくり閉じて安心のスローダウン便座・便フタ機能を搭載しています。

カラーバリエーション
標準色
□BW1 □BN8 BU8 □LR8
注文色(納期は約2週間)
□BB7 □SN7 □SG6

超節水ECO5

エコロジーでエコノミー。
大切な水をムダなく賢く節約します。

ECO5

大洗浄5L、小洗浄3.8Lの「超節水ECO5トイレ」。
従来品※(大13L)と比べ、約**69%**の節水を実現。
2日でおフロ1杯分以上(280L)節約できます。
また、水道料金なら年間約**13,800円**もお得です。

※1989~2001年発売品

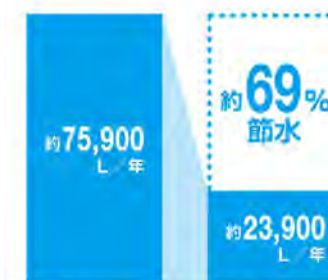

2日でおフロ1杯以上の節水効果
(おフロ1杯を180Lで計算)

従来品(1989~2001年発売品) [大13L]
ECO5 便器 [大5L/小3.8L]

年間約 **13,800円** 節約できます。

【試算条件】4人家族(男性2人、女性2人)が大1回/人・日、小3回/人・日使用した場合で算出。【1円用】省エネ・防犯住宅推進アプローチブック【単価】上下水道:265円/m(税込)

紙巻器

片手でカンタンにペーパーの交換ができるワンタッチ式です。



カラーバリエーション
標準色 注文色(納期は約2週間)
□BW1 □BN8 BU8 □LR8 □BB7 □SN7 □SG6
ワンタッチ式紙巻器
CF-22H/BU8

タオルリング



寸法: 136(φ8) × 37 × 156

スタンダードシリーズ
KF-91

本体ワンタッチ着脱

便座の着脱が簡単にできるので、便座とのすき間掃除にも困りません。



スローダウン機構

ゆっくり閉じて安心・快適のスローダウン便座。ゆっくり閉まり、不快な音を防止します。



ハイパーキラミック

高硬度のジルコンを釉薬の表面まで含んでいるので、キズがつきにくく、陶器の美しさを長く保てます。



防露便器・防露タンク

防露便器、防露タンクは、高い防露効果を持ち結露の発生を大幅に軽減できます。

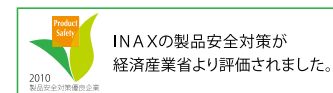

お願い
商品によっては、改良などにより仕様、寸法、カラーなどに多少の変更が生じる場合がありますのでご了承ください。
商品写真は印刷のため、現物と若干異なりますので、実際の商品見本でお確かめください。
商品写真は参考例です。実際に花瓶や小物等を置かれる場合は、落下等の事故がないよう取り扱いにご注意ください。
表示価格は、商品代だけのメーカー希望小売価格で、取付費・工事費、消費税、セット写真の小物など別途ご負担をお願いいたします。

トイレは、オンナゴコロ。 誰もが「うちのトイレが好き♥」と言えるしあわせをお届けします。

JXZC0100022+01

